



Le valvole della serie V2/V3FF1 sono impiegate per la regolazione o l'intercettazione di fluidi in impianti di riscaldamento, raffreddamento, ventilazione, sistemi di condizionamento aria in impianti civili e industriali. Le valvole a 3 vie sono utilizzate come miscelatrici, possono essere utilizzate come deviatrici riducendo del 50% i valori di targa della pressione differenziale massima.

Servocomandi

Le valvole V2/V3FF1 vengono motorizzate con i servocomandi della serie MH/EMH 24-10, MH/EMH 24-25, MH/EMH 24-40.

dati tecnici

Tipo valvola	a 2, 3 vie, attacchi flangiati	Dati meccanici:	
Pressione nominale	PN16	corpo valvola	ghisa G25
Temperatura fluido	-10...+130°C*	disco interno	PBT
Capacità di regolazione	50:1	stelo	acciaio CrNi
Fluidi ammissibili	acqua	dado premitrecce	ottone OT58
	acqua con glicole max. 50%	otturatore	ottone OT58
	vapore saturo max. 2,5 Ata		tipo Contoured sulla via diretta
Caratteristica di regolazione	V2-V3FF1: via diretta equipercentuale		tipo V-port sulla via d'angolo
	V3FF1: via angolo lineare	guarnizione otturatore	Viton O-ring
Trafilamento	V2-V3FF1: via diretta 0...0,05% del KVs V3FF1: via angolo 0...1% del KVs	guarnizione stelo	NOK O-ring e gomma in nitrile

*Per temperature < 0°C utilizzare riscaldatore stelo RIS-FF1-13

identificativo prodotto

Prodotto	Descrizione	Codice
V2FF1-65	valvola a globo 2 vie, DN 65	0802-05-01
V2FF1-80	valvola a globo 2 vie, DN 80	0802-05-02
V2FF1-100	valvola a globo 2 vie, DN 100	0802-05-03
V2FF1-125	valvola a globo 2 vie, DN 125	0802-05-04
V2FF1-150	valvola a globo 2 vie, DN 150	0802-05-05
V2FF1-200	valvola a globo 2 vie, DN 200	0802-05-06
V3FF1-65	valvola a globo 3 vie, DN 65	0804-05-01
V3FF1-80	valvola a globo 3 vie, DN 80	0804-05-02
V3FF1-100	valvola a globo 3 vie, DN 100	0804-05-03
V3FF1-125	valvola a globo 3 vie, DN 125	0804-05-04
V3FF1-150	valvola a globo 3 vie, DN 150	0804-05-05
V3FF1-200	valvola a globo 3 vie, DN 200	0804-05-06

accessori

Prodotto	Descrizione	Codice
RIS-FF1-13	riscaldatore elettrico stelo 24Vac-50W	0806-04-01

dimensioni

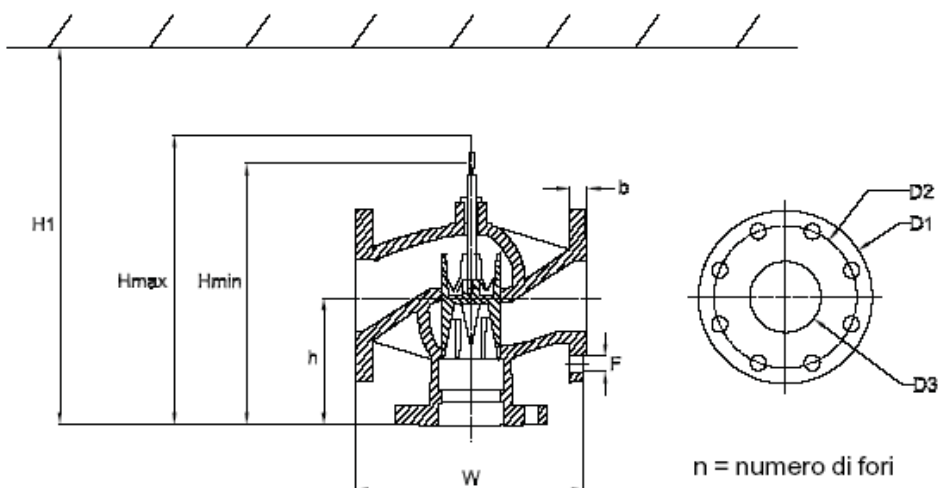

DN	65mm		80mm		100mm		125mm		150mm		200mm	
	2P	3P	2P	3P	2P	3P	2P	3P	2P	3P	2P	3P
Hmax	359	336	379	356	421	391	515	492	587	562	570	
Hmin	338	315	338	315	380	350	474	451	546	521	530	
W	290		310		350		400		480		600	
h	159	145	166	152	191	175	266	250	318	300	337	300
D1	185		200		220		250		285		340	
D2	145		160		180		210		240		295	
D3	67		82		100		127		152		210	
b	20		22		22		24		24		24	
H1	650	620	700	680	740	710	840	820	910	890	890	890
n	4		8		8		8		8		12	
F	18		18		18		18		22		22	
Peso (kg)	23.1	21.9	31	29.2	41	36	58	52	82	73	141	123

caratteristiche

Prodotto		DN	KVs	Corsa	dPmax		
					M/EMH 24-10	M/EMH 24-25	M/EMH 24-40
2 vie	3 vie	pollici		mm		bar	
V2FF1-65	V3FF1-65	2 1/2"	63	21	2(2)		
V2FF1-80	V3FF1-80	3"	100	41		2(6)	2(10)
V2FF1-100	V3FF1-100	4"	145	41		2(4)	2(6)
V2FF1-125	V3FF1-125	5"	220	41		2(3)	2(4)
V2FF1-150	V3FF1-150	6"	320	41		2(2)	2(3)
V2FF1-200	V3FF1-200	8"	550	42		2(1)	2(2)

Dpmax i valori tra parentesi rappresentano la max pressione differenziale a valvola chiusa.
I valori fuori parentesi rappresentano la max. caduta di pressione consigliata (valvola tutta aperta)

installazione

Conessioni idrauliche

Montare la valvola come da sensi di flusso indicati sul corpo valvola medesimo. AB è sempre la via d'uscita, gli ingressi sono A per valvola a 2 vie, A e B per valvola a 3 vie.

Montaggio valvola

Prima di montare la valvola assicurarsi che le tubazioni siano pulite, esenti da scorie di saldatura, perfettamente in asse con il corpo valvola e non soggette a vibrazioni. Montare la valvola/servocomando in posizione verticale o, se non possibile, anche in posizione orizzontale, ma mai capovolta. Lasciare sufficiente spazio per lo smontaggio del servocomando in caso di sostituzione o manutenzione. La valvola motorizzata non deve essere installata in atmosfera esplosiva o in ambiente con temperatura superiore al valore di targa del servocomando impiegato e non deve essere soggetta a getti d'acqua o di vapore. La valvola deve essere montata come miscelatrice, se è richiesta la funzione come deviatrice la valvola deve essere installata come da fig.3.

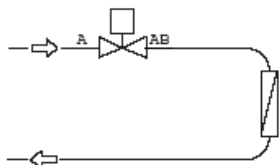

fig.1
2 vie

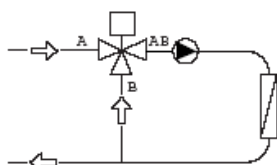

fig.2
3 vie miscelatrice usata come
miscelatrice all'utilizzo

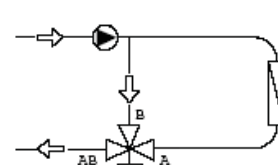
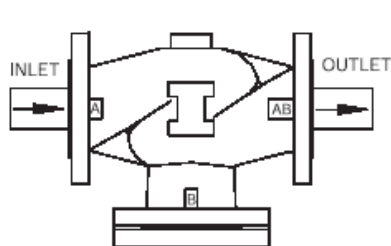
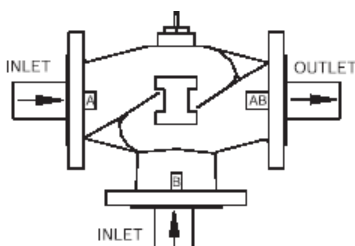

fig.3
3 vie miscelatrice usata come
deviatrice all'utilizzo



Valvola a 2 vie



Valvola a 3 vie miscelatrice

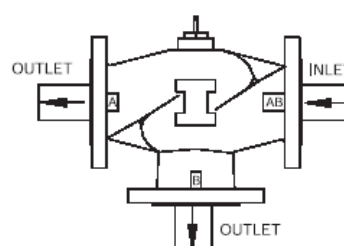

Valvola a 3 vie deviatrice

Funzionamento

Stelo alzato: chiusa via diretta A-AB (aperta via B-AB per valvola a 3 vie)

Stelo abbassato: aperta via diretta A-AB (chiusa via B-AB per valvola a 3 vie)

diagramma caratteristica di regolazione

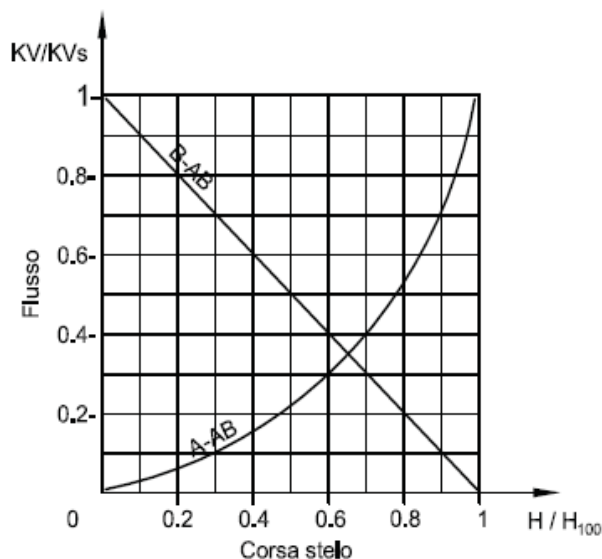

Via A-AB equipercentuale
Via bypass B-AB lineare
Utilizzata come miscelatrice flusso da A e B uscita in AB
Utilizzata come deviatrice flusso da AB e uscite da A e B

Via AB portata costante
Via A portata variabile
Via B (bypass) portata variabile

grafico delle perdite di carico

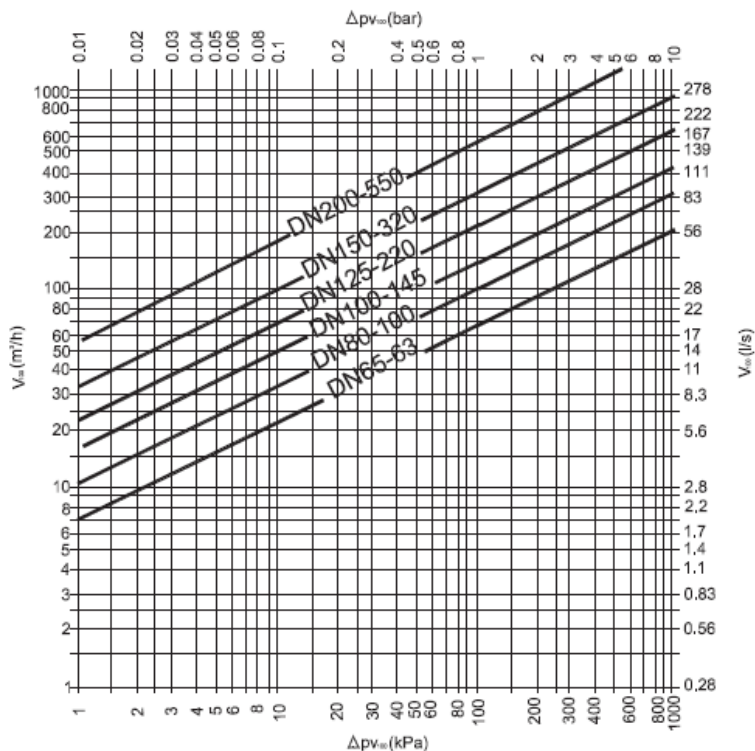

- KVs** coefficiente portata nominale
- V 100** portata nominale stimata a Δp_{v100}
- Δp_{v100} pressione differenziale della valvola completamente aperta

diagramma pressione temperatura

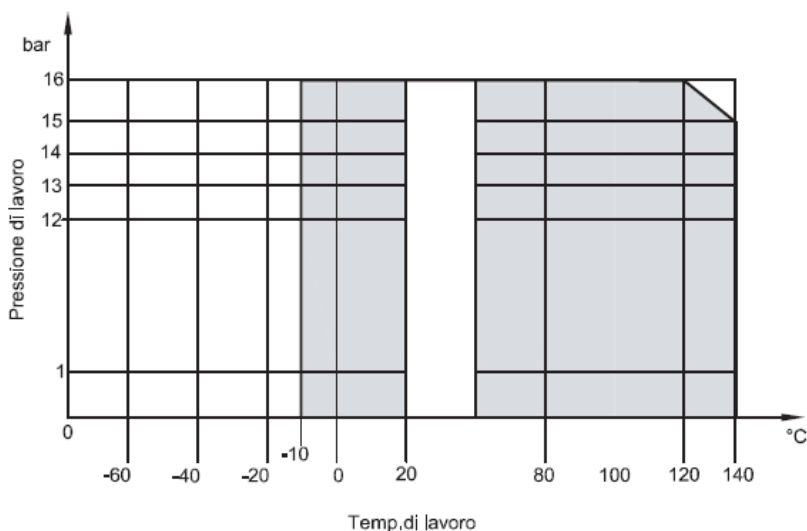

avvertenze



Le operazioni di installazione e manutenzione devono essere eseguite da personale qualificato. Il produttore non risponderà di eventuali danni causati da inadeguata installazione e/o dalla manomissione o rimozione dei dispositivi di sicurezza.

manutenzione

Non necessita di manutenzione.