



La valvola V211 può essere utilizzata per una vasta gamma di applicazioni, ad esempio: sistemi di riscaldamento, condizionamento, trattamento aria ed acqua sanitaria.

La valvola può essere impiegata con i seguenti fluidi:

- acqua calda e fredda
- acqua contenente additivi come fosfati acqua con additivi antigelo come glicole

Se la valvola è utilizzata per fluidi a temperature inferiori a 0°C, deve essere equipaggiata con un riscaldatore di stelo per prevenire la formazione di ghiaccio.

dati tecnici

Tipo valvola	a 2 vie	Dati meccanici	
Pressione	PN 16	corpo	ghisa nodulare EN-JS-1030
Temperatura fluido	-20 / +120° C	stelo	acciaio inox SS2346
Caratteristica di flusso	EQM	bocche	ottone CW602N
Corsa stelo	20 mm	guarnizione	EPDM
Gamma kv/kv _{min}	>50	sede	ghisa nodulare EN-JS-1030
Pressione differenziale δp_m	600 kPa, acqua		
Conessioni	flange conformi a ISO 7005-2		

identificativo prodotto

Prodotto	Descrizione	Codice
V211/15/1.6	Valvola a 2 vie flangiate DN 15 Kvs m ³ /h 1.6	0802-01-01
V211/15/2.5	Valvola a 2 vie flangiate DN 15 Kvs m ³ /h 2.5	0802-01-02
V211/15/4.0	Valvola a 2 vie flangiate DN 15 Kvs m ³ /h 4.0	0802-01-03
V211/20/6.3	Valvola a 2 vie flangiate DN 20 Kvs m ³ /h 6.3	0802-01-04
V211/25/10	Valvola a 2 vie flangiate DN 25 Kvs m ³ /h 10	0802-01-05
V211/32/16	Valvola a 2 vie flangiate DN 32 Kvs m ³ /h 16	0802-01-06
V211/40/25	Valvola a 2 vie flangiate DN 40 Kvs m ³ /h 25	0802-01-07
V211/50/38	Valvola a 2 vie flangiate DN 50 Kvs m ³ /h 38	0802-01-08

dimensioni

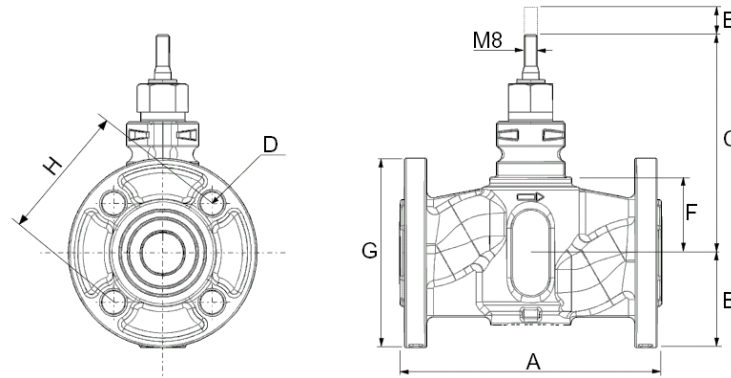

DN	A	B	C	D	E	F	G	H	Kg
15	130	41,5	123	4X14	20	38	95	65	2,1
15	130	41,5	123	4X14	20	38	95	65	2,1
15	130	41,5	123	4X14	20	38	95	65	2,1
20	150	43,5	126	4X14	20	41	105	75	2,6
25	160	44	131	4X14	20	46	115	85	3,2
32	180	58,5	144,5	4X19	20	59,5	140	100	4,6
40	200	60,5	146	4X19	20	61	150	110	5,8
50	230	74,5	161	4X19	20	76	165	125	8,0

caratteristiche

Il disegno della V211 offre una buona resistenza contro particelle solide presenti nel fluido. Lo stelo è guidato durante la corsa, per ridurre il rischio di vibrazioni. La valvola chiude la bocca di ingresso con lo stelo in alto. La caratteristica di flusso della V211 è egualpercentuale.

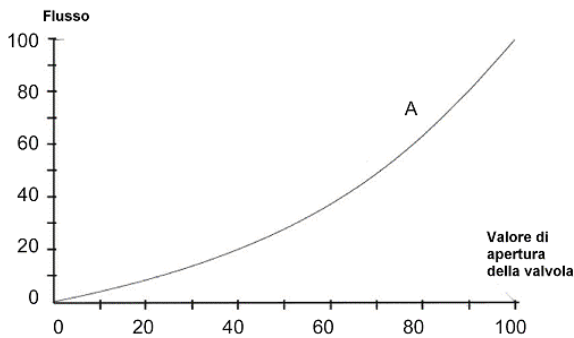

specifiche dell'attuatore

Utilizzare il diagramma sottostante per selezionare il motore attuatore per V211 e i requisiti DPc.



grafico delle perdite di carico



cavitazione

Grazie allo schema di cavitazione in figura, è possibile verificare se esiste rischio di cavitazione nelle condizioni di lavoro.

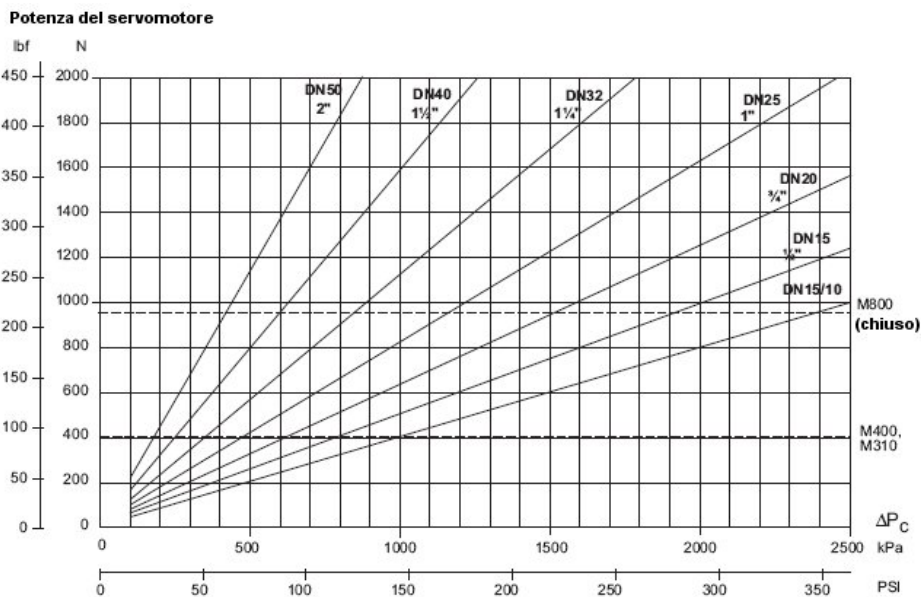
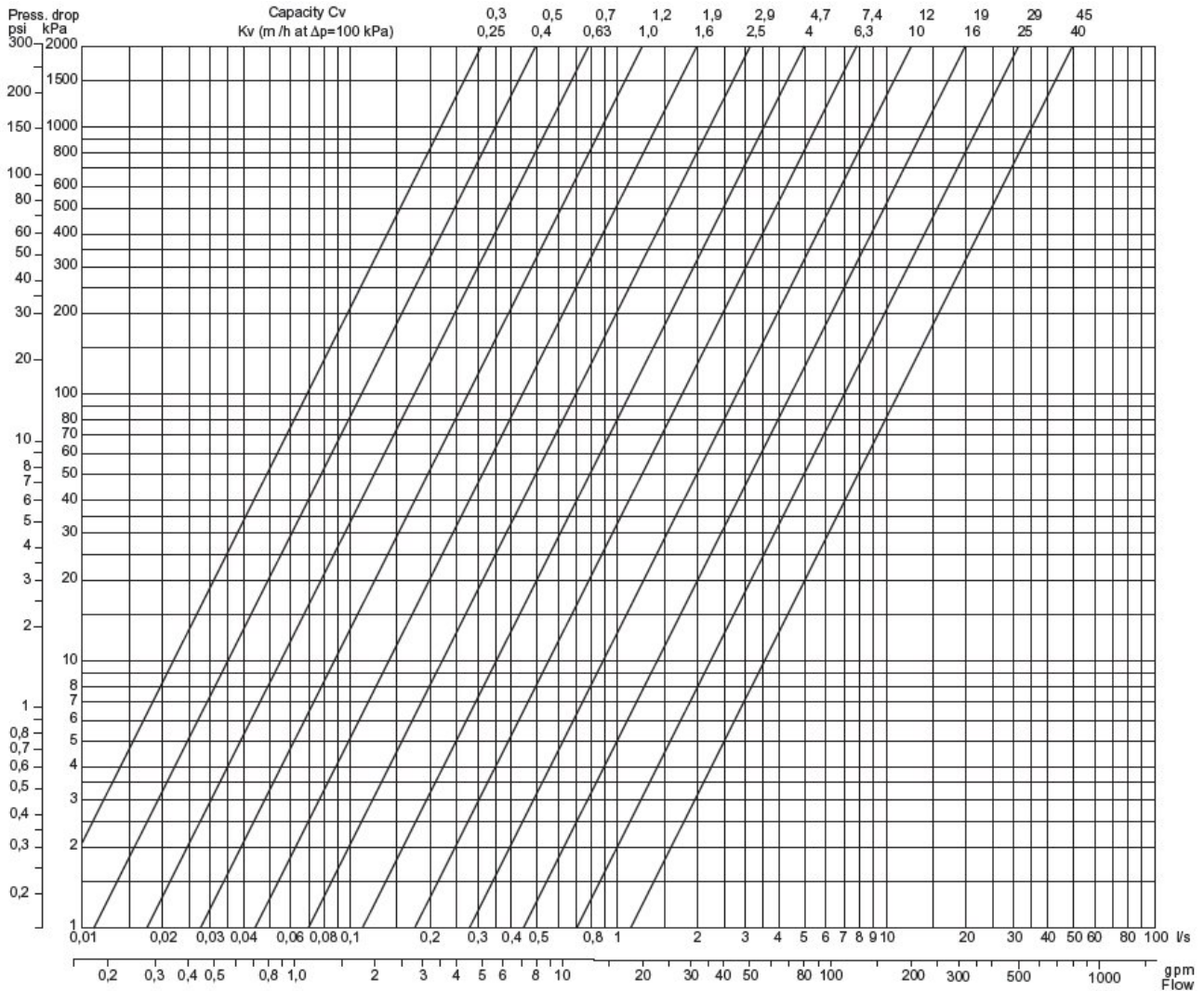
In una valvola si verificano episodi di cavitazione quando la velocità del flusso tra l'attacco e la sede aumenta fino a produrre le bolle d'aria nell'acqua. Quando, a valle dell'attacco e della sede, la velocità diminuisce, le bolle d'aria implodono, generando un forte rumore e provocando una notevole usura ed erosione della valvola.

Dal diagramma riportato a lato è possibile controllare se un'installazione con determinate caratteristiche presenta rischi di cavitazione.

Procedere come segue: partendo dalla pressione statica prima della valvola (ad es. 1000 kPa), spostarsi orizzontalmente sulla riga relativa alla temperatura del liquido (ad es. 120 °C).

Dal punto di intersezione così ottenuto tracciare una linea verticale verso il basso e leggere il valore massimo ammesso di perdita di carico. Se la perdita di carico ottenuta supera il valore indicato dal grafico allora si è in presenza di rischio cavitazione.

Tabella di perdita di pressione all'inizio della cavitazione

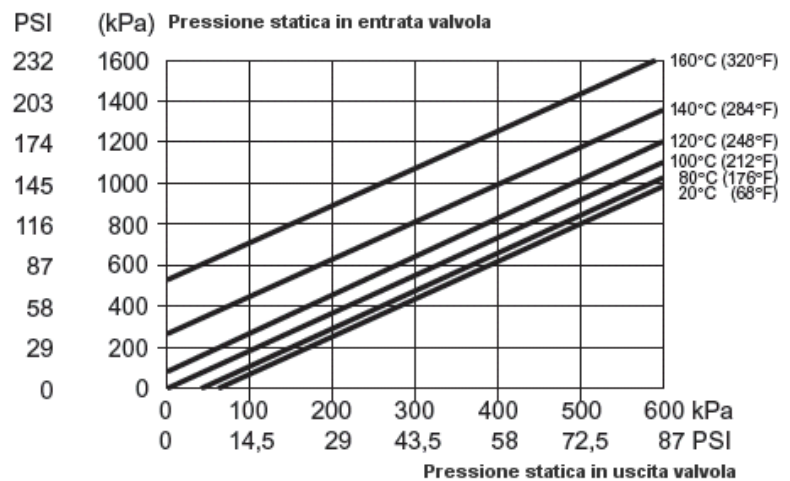

Valore limite ammesso oltre al quale esiste il rischio di cavitazione. Il valore dipende dalla pressione di ingresso della valvola e dalla temperatura dell'acqua.

installazione

La valvola deve essere montata con la direzione del flusso in conformità con il contrassegno sulla valvola.

Se possibile, la valvola deve essere installata sul circuito di ritorno, in modo da evitare esposizioni dell'attuatore ad alte temperature.

La valvola non deve essere installata con l'attuatore montato sotto la valvola. Per assicurare che parti solide in sospensione nell'acqua vadano ad incastrarsi tra lo stelo della valvola e la sua sede, dovrebbe essere installato un filtro a monte della valvola, ed il circuito dovrebbe essere pulito prima dell'installazione della valvola stessa.

A. Installazione tipica senza pompa di circolazione locale

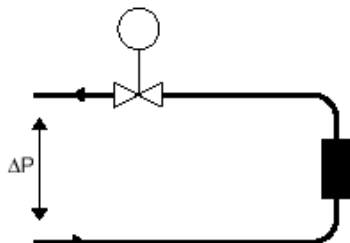

Per ottenere una funzionalità ottimale la perdita di carico attraverso la valvola non dovrebbe essere inferiore alla metà della pressione dell'impianto. Questo corrisponde ad un'autorità della valvola del 50%

B. Installazione tipica con pompa di circolazione locale

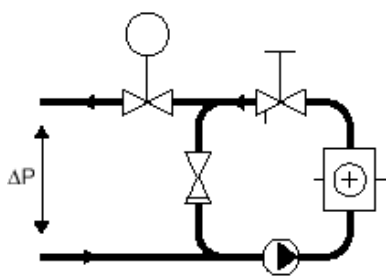

Il valore di Kv della valvola deve essere scelto in modo che la perdita di carico totale passi attraverso la valvola di controllo.

avvertenze



Le operazioni di installazione e manutenzione devono essere eseguite da personale qualificato. Il produttore non risponderà di eventuali danni causati da inadeguata installazione e/o dalla manomissione o rimozione dei dispositivi di sicurezza.

manutenzione

Non necessita di manutenzione.